



**ΕΛΛΗΝΙΚΗ ΔΗΜΟΚΡΑΤΙΑ
ΔΗΜΟΣ ΛΑΡΙΣΑΙΩΝ
ΔΙΕΥΘΥΝΣΗ ΤΕΧΝΙΚΩΝ ΥΠΗΡΕΣΙΩΝ**

ΕΡΓΟ: «ΔΡΟΜΟΙ ΗΠΙΑΣ
ΚΥΚΛΟΦΟΡΙΑΣ»
(ΟΔΟΙ ΚΟΛΟΚΟΤΡΩΝΗ –
Λ. ΚΑΤΣΩΝΗ - ΚΟΡΑΗ)

ΧΡΗΜΑΤΟΔΟΤΗΣΗ Πρόγραμμα «Περιφερειακό
: Επιχειρησιακό Πρόγραμμα
Θεσσαλίας 2014-2020/
Κωδικός ΣΑ: ΕΠ0061/
Ενάρθρος: 2019ΕΠ00610015

Κ.Α.: 64.7341.42001

CPV: 45233121-3

Κατασκευαστικά έργα σε κύριες
οδούς

ΤΕΧΝΙΚΗ ΠΕΡΙΓΡΑΦΗ- ΠΡΟΜΕΤΡΗΣΗ **ΣΗΜΑΝΣΗΣ ΤΩΝ ΟΔΩΝ ΚΟΛΟΚΟΤΡΩΝΗ –Λ. ΚΑΤΣΩΝΗ**

Η παρούσα μελέτη συντάχθηκε από τη Δ/ση Τεχνικών Υπηρεσιών - Τμήμα Κυκλοφοριακών Ρυθμίσεων με στόχο την εφαρμογή της σήμανσης στην οδό Κολοκοτρώνη και Λ. Κατσώνη (Μανδηλαρα-23ης Οκτωβρίου)

1. ΟΔΙΚΗ ΣΗΜΑΝΣΗ

Η κατάλληλη και επαρκής σήμανση συντελεί αφενός στην αποφυγή της σύγκυσης μεταξύ των χρηστών του οδικού χώρου και αφετέρου στην καθοδήγηση των πεζών και των οχημάτων με σαφήνεια και ασφάλεια. Η οριζόντια και η κατακόρυφη σήμανση της οδού Ιουστινιανού παρουσιάζεται στο επισυναπτόμενο **Σχέδιο 6.8 φύλλο 1 & 2 (σχέδιο σήμανσης)**

1.1 Διαστάσεις και Επιλογή Μεγέθους Πινακίδων













Οι ακριβείς διαστάσεις όλων των πινακίδων κινδύνου, ρυθμιστικών και πρόσθετων, καθορίζονται αναλυτικά στα Σχέδια κατασκευής που περιέχονται στις ισχύουσες Προδιαγραφές του ΥΠΟΜΕΔΙ ΟΜΟΕ - ΚΣΟ.

Οι διαστάσεις των πινακίδων τυποποιούνται σε τρεις κατηγορίες μεγέθους(μικρό, μεσαίο, μεγάλο). Ανάλογα με το ανώτατο όριο ταχύτητας της οδού επιλέγεται και το μέγεθος της πινακίδας, όπως παρουσιάζεται στον παρακάτω **Πίνακα 1**.

Τα υπό μελέτη οδικό τμήμα ανήκει στο αστικό οδικό δίκτυο.

Η οδός Κολοκοτρώνη & Λ. Κασώνη μετατρέπονται σε οδοί ήπιας κυκλοφορίας στην οποία εφαρμόζεται ανώτατο όριο ταχύτητας 20χλμ/ώρα και συνεπώς οι πινακίδες σήμανσης θα είναι μεσαίου μεγέθους.

Πίνακας 1.Μεγέθη των πινακίδων ανάλογα με το ανώτατο όριο ταχύτητας

Πινακίδες		Όριο ταχύτητας [km/m]	V<20	20≤V<50	50≤V≤80	80<V≤100	100<V	
Κατηγορία	Σχήμα	Μεγέθη πινακίδων	Διάσταση πινακίδας [mm]					
Κινδύνου (Κ) & P-1		τρίγωνο	μικρό	600	600			
			μεσαίο			900	900	
			μεγάλο					1200
Ρυθμιστικές (Ρ)		κύκλος	μικρό	450				
			μεσαίο		650	650		
			μεγάλο				900	900
K-36		X	μεγάλο	568x955	568x955	568x955	-	-
K-37		X	μεγάλο	831x955	831x955	831x955	-	-
K-33 K-34 K-35		ορθογώνιο	μεγάλο	1000x300	1000x300	1000x300	1000x300	1000x300
P-2		οκτάγωνο	μεσαίο	900	900			
			μεγάλο			1200	1200	-
P-3 & P-4		τετράγωνο	μικρό	400	400			
			μεσαίο			600	600	
			μεγάλο					-
P-6, P-43, P-44, P-60, P-61		τετράγωνο	μικρό	450	450			
			μεσαίο			650	650	
			μεγάλο					-
P-69, P-70 P-71, P-72 P-74		ορθογώνιο (ύψος x πλάτος)	μικρό	630x420	630x420			
			μεσαίο			900x600	900x600	
			μεγάλο					1260x840
Πρόσθετες (Πρ)		ορθογώνιο (ύψους 1) (ύψος x πλάτος)	μικρό	231x420	231x420			
			μεσαίο			330x600	330x600	
			μεγάλο					412x750
		ορθογώνιο (ύψους 2) (ύψος x πλάτος)	μικρό	315x420	315x420			
			μεσαίο			450x600	450x600	
			μεγάλο					562x750
	τετράγωνο (ύψους 3) (ύψος x πλάτος)	μικρό	420x420	420x420				
		μεσαίο			600x600	600x600		
		μεγάλο					750x750	

1.1.1 Ελεύθερο Ύψος

Όταν οι πινακίδες τοποθετούνται επί πεζοδρομίων ή ποδηλατοδρόμων, η απόσταση από το κατώτερο άκρο της πινακίδας μέχρι την επιφάνεια του πεζοδρομίου πρέπει να είναι τουλάχιστον 2.25μ., ώστε να μην παραβιάζεται ο χώρος κυκλοφορίας πεζών και ποδηλατών (βλέπε **Σχήμα 1**).

Στις περιοχές των σηματοδοτούμενων κόμβων (βλέπε **Σχήμα 2**), ισχύουν τα ακόλουθα:

- Οι πινακίδες προτεραιότητας (P-1 και P-2) στον δευτερεύοντα δρόμο τοποθετούνται επί του ιστού του σηματοδότη και πάνω από τον σηματοδότη.

- β. Οι υπόλοιπες ρυθμιστικές πινακίδες, (π.χ. απαγορεύσεις στροφών P-27, P-28, P-29 ή υποχρεωτικής κατεύθυνσης P-50, P-51), που η τοποθέτησή τους σε ξεχωριστό ιστό μπορεί να παρεμποδίζει την ορατότητα προς τον σηματοδότη, τοποθετούνται επί του ιστού του σηματοδότη, αλλά κάτω από τον σηματοδότη. Σε αυτή την περίπτωση δεν συνιστάται να τοποθετούνται περισσότερες από μία πινακίδες κάτω από τον σηματοδότη.

Σχήμα 1. Τοποθέτηση πινακίδας σε αστική οδό με πεζοδρόμιο
(ταχύτητα $\leq 50\text{km/h}$)

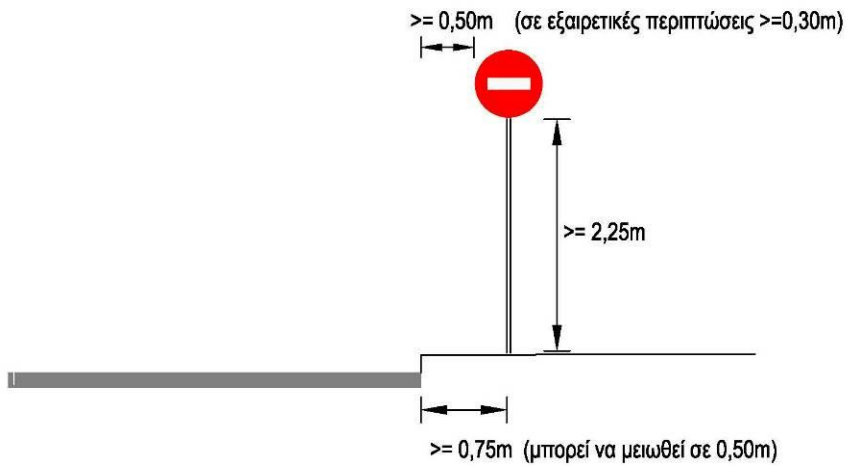

Σχήμα 2. Τοποθέτηση πινακίδων στον ιστό του σηματοδότη

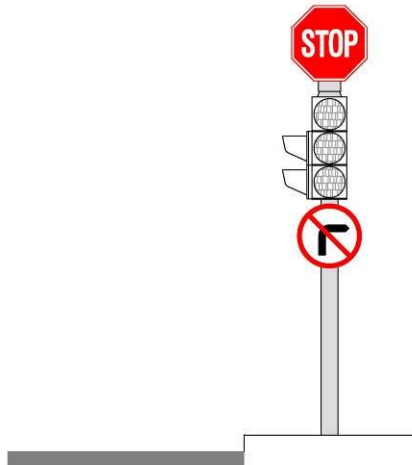

1.1.2 Πλευρική Απόσταση από το Οδόστρωμα

Σύμφωνα με τις Οδηγίες Μελετών Οδικών Έργων (ΟΜΟΕ¹, Κεφ.2), το πλάτος του πλευρικού χώρου ασφαλείας (S_{LV}) εξαρτάται από την μέγιστη επιτρεπόμενη ταχύτητα ($V_{επιτρ}$) ως εξής:

$V_{επιτρ.}$ (km/h)	≤ 50	≤ 70	>70
S_{LV} (m)	$\geq 0,75$	$\geq 1,00$	$\geq 1,25$

Οι αποστάσεις αυτές αφορούν την ελάχιστη απαιτούμενη απόσταση από τον άξονα του ιστού μέχρι το άκρο του οδοστρώματος και μπορούν να διαφοροποιούνται στις εξής περιπτώσεις:

- Προσαυζάνονται κατά 0.25μ σε περιπτώσεις όπου δεν υπάρχει ούτε κράσπεδο, ούτε λωρίδα καθοδήγησης.
- Είναι δυνατόν να μειωθούν κατά 0.25μ. σε περιπτώσεις όπου υφίσταται κράσπεδο, σταθεροποιημένο έρεισμα (Λ.Ε.Α. ή Λ.Π.Χ.) ή κεντρική νησίδα.

Επιπλέον της τήρησης των ελάχιστων αυτών αποστάσεων, το άκρο της πινακίδας που είναι πλησιέστερα προς το οδόστρωμα θα πρέπει να απέχει από αυτό τουλάχιστον 0.50μ.. Σε ειδικές περιπτώσεις, εντός αστικών περιοχών, όταν δεν επαρκεί ο χώρος η απόσταση αυτή μπορεί να μειωθεί σε 0.30μ..

Εάν ο διαθέσιμος πλευρικός χώρος δεν επαρκεί για την εγκατάσταση της πινακίδας σε ιστό, συνιστάται η απευθείας στήριξη της σε παράπλευρο τοίχο με την σύμφωνη γνώμη του ιδιοκτήτη του τοίχου (**Σχήμα 3**).

Σχήμα 3. Στήριξη πινακίδας σε τοίχο σε αστικές περιοχές

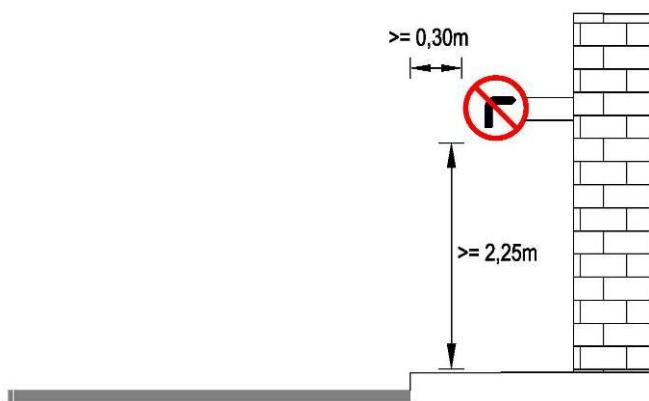

Τα παραπάνω αφορούν πινακίδες ρυθμιστικές ή κινδύνου, σε απλούς ιστούς διαμέτρου έως 8cm. Ιστοί διαμέτρου άνω των 8cm τοποθετούνται σύμφωνα με τους κανόνες ασφάλισης έναντι σταθερών εμποδίων.

¹ Υπουργείο Περιβάλλοντος Χωροταξίας & Δημοσίων Έργων, Γενική Γραμματεία Δημοσίων Έργων, Διεύθυνση Μελετών Έργων Οδοποιίας, «Οδηγίες Μελετών Οδικών Έργων (ΟΜΟΕ). Τεύχος 2: Διατομές (ΟΜΟΕ-Δ)», NAMA Σύμβουλοι Μηχανικοί και Μελετητές Α.Ε., 2001

1.1.3 Αντανακλαστικότητα

Η αντανακλαστικότητα των πινακίδων σήμανσης καθορίζεται στις Τεχνικές Προδιαγραφές / Οδηγίες που περιλαμβάνονται στο Φ.Ε.Κ. 953/1997². Στις επόμενες παραγράφους συνοψίζονται τα κυριότερα στοιχεία των Προδιαγραφών αυτών, ιδιαίτερα όσο αφορά τις πινακίδες κινδύνου και τις ρυθμιστικές πινακίδες που χρησιμοποιούνται στις περιοχές των κόμβων.

Όλες οι πινακίδες σήμανσης ανεξαρτήτως μορφής και τύπου οδού θα πρέπει να είναι πλήρως αντανακλαστικές με εξαίρεση τα μαύρα σύμβολα. Η αντανακλαστικότητα εξασφαλίζεται με την ορθή επιλογή ανακλαστικών μεμβρανών, τύπου I, II ή III.

Η επιλογή του τύπου αντανακλαστικότητας των επιφανειών των πινακίδων σήμανσης θα γίνεται **ως προς την μορφή αυτών** (αναγγελίας κινδύνου – ρυθμιστικές, πληροφοριακές καθώς και των οριοδεικτών), **ως προς την οδό στην οποία βρίσκονται και αναλόγως της περιβαλλοντικής όχλησης** (αυτοκινητόδρομος, υπεραστική και αστική και υψηλή και χαμηλή περιβαλλοντική όχληση) καθώς και **ως προς την θέση τους σε αυτήν** (δεξιά, αριστερά και σε γέφυρες σήμανσης)

Στους **Πίνακες 2 & 3** δίνονται οι γενικές αρχές επιλογής του κατάλληλου τύπου αντανακλαστικής μεμβράνης, (τύποι I, II ή III), σύμφωνα με τα παραπάνω κριτήρια για οδούς αστικού δικτύου.

Πίνακας 2

Τύπος πινακίδας	Αναγγελίας κινδύνου		ρυθμιστική		πληροφοριακή	
	Υψηλή	Χαμηλή	Υψηλή	Χαμηλή	Υψηλή	Χαμηλή
Περιβαλλοντική όχληση						
Θέση πινακίδας						
Δεξιά	II ή III	II	II	I	II	I ή II
Αριστερά	III	II	II	I ή II	II	I ή II
Γέφυρα σήμανσης	(III)	(III)	(II)	(II)	II	(II)

() εμφανίζονται σπάνια στην πράξη

Πίνακας 3

Αστικό (δημοτικό και κοινοτικό)- λοιπό υπεραστικό

Τύπος πινακίδας	Αναγγελίας κινδύνου		ρυθμιστική		πληροφοριακή	
	Υψηλή	Χαμηλή	Υψηλή	Χαμηλή	Υψηλή	Χαμηλή
Περιβαλλοντική όχληση						
Θέση πινακίδας						
Δεξιά	II	I	I ή II	I	II	I
Αριστερά	(II ή III)	(II)	(II)	(I ή II)	II	(I ή II)

²Έγκριση προσωρινής τεχνικής προδιαγραφής αντανακλαστικότητας πινακίδων σήμανσης οδών, Εφημερίδα της Κυβερνήσεως, ΦΕΚ 953/Β'/23.10.1997

Όλες οι **πινακίδες αναγγελίας κινδύνου (Κ)** κατασκευάζονται με αντανακλαστική μεμβράνη δηλ. είναι πλήρως *Αντανακλαστικές (ή σε εντελώς ειδικές περιπτώσεις ηλεκτροφωτισμένες)*. Ολόκληρη η επιφάνεια της κύρια όψης (εκτός από τα σύμβολα μαύρου χρώματος) είναι πλήρως αντανακλαστικά δηλ. η εμφάνισή της δεν έχει πρακτικά καμία διαφορά μεταξύ μέρας και νύχτας.

Η ποιότητα του υλικού των μελανών συμβόλων, του αντανακλαστικού υλικού καθώς και οι χρωματικές τιμές του κίτρινου υπόβαθρου και του ερυθρού περιθωρίου ορίζεται από την ΠΤΠ Σ 301-74 Α.

Η αντανακλαστικότητα των πινακίδων εξασφαλίζεται από την ορθή επιλογή οπισθανακλαστικών μεμβρανών. Η επιλογή αυτή γίνεται μεταξύ των τύπων I, II και III.

Με μεμβράνη **τύπου II** θα πρέπει να κατασκευάζονται όλες οι πινακίδες σήμανσης στις ακόλουθες περιπτώσεις:

- Σε κυκλοφοριακά επικίνδυνα σημεία (μελανά) πρωτεύοντος και δευτερεύοντος οδικού δικτύου.
- Σε περιοχές με δυσμενείς καιρικές συνθήκες (συχνές ομίχλες ή χιονοπτώσεις).

καθώς και οι ακόλουθες πινακίδες:

- Πληροφοριακές: Π-21 (διάβαση πεζών), Π-22 (νοσοκομείο), Π-32 (σταθμός Πρώτων Βοηθειών) και Π-34 (τηλέφωνο)
- Αναγγελίας κινδύνου: Κ- 1α και δ (επικίνδυνη στροφή), Κ-2 α και δ (επικίνδυνες αντίρροπες ή διαδοχικές στροφές), Κ-16 (κίνηση παιδιών), Κ-24 (προαναγγελία διπλής κυκλοφορίας) και Κ-31 έως Κ-37 (που αφορούν σε ισόπεδες σιδηροδρομικές διαβάσεις)
- Ρυθμιστικές: Ρ-1 (υποχρεωτική παραχώρηση προτεραιότητας), Ρ-2 (STOP - υποχρεωτική διακοπή πορείας), Ρ-5 (προτεραιότητα της αντιθέτως ερχόμενης κυκλοφορίας λόγω στενότητας οδοστρώματος), Ρ-30 (απαγορεύεται το προσπέρασμα μηχανοκίνητων οχημάτων πλην δίτροχων μοτοσικλετών χωρίς κάνιστρο), Ρ-31 (απαγορεύεται στους οδηγούς φορτηγών αυτοκινήτων μέγιστου επιτρεπόμενου βάρους που υπερβαίνει τους 3,δτόννους να προσπερνούν άλλα οχήματα) και Ρ-52, 52α και 54δ (υποχρεωτική διέλευση είτε από την δεξιά είτε από την αριστερή, μόνο από την αριστερή και μόνο από την δεξιά πλευρά της νησίδας ή του εμποδίου, αντίστοιχα).
- και στην περίπτωση πρόσθετων πινακίδων που συνοδεύουν κάποιες από τις πινακίδες που προαναφέρθηκαν

Με μεμβράνη **τύπου III** (υπερυψηλής αντανακλαστικότητας) θα πρέπει να κατασκευάζονται όλες οι πινακίδες σήμανσης στις ακόλουθες περιπτώσεις:

- σε εξαιρετικά δυσμενείς περιπτώσεις, ήτοι σε αστικές περιοχές με μεγάλη περιβαλλοντική όχληση από τον περιρρέοντα φωτισμό (φωτεινές πινακίδες καταστημάτων, διαφημίσεις, μεγάλος αριθμός κινου- μένων οχημάτων που προκαλεί θάμβωση λόγω των φώτων του, κλπ)
- και σε θέσεις τοποθέτησης των πινακίδων εκτός της κυρίας δέσμης των φώτων των οχημάτων (υπέρ την οδό σε γέφυρες σήμανσης, πινακίδες στο αριστερό της οδού, πινακίδες στο εσωτερικό καμπύλων τμημάτων οδού, κλπ).

Οι ελάχιστοι συντελεστές οπισθανακλαστικότητας για αντανακλαστικές μεμβράνες , για αστικά και υπεραστικά δίκτυα εκτός αυτοκινητοδρόμων και οδών ταχεία κυκλοφορίας δίνονται στον πίνακα που βρίσκεται στο ΦΕΚ 953B/23-10-1997 στο μέσο της σελίδας 12055.

Τα οπισθανακλαστικά υλικά στα οποία έχει γίνει μεταξοτυπία οι συντελεστές οπισθανάκλασης δεν πρέπει να είναι μικρότεροι του 70% των τιμών των παραπάνω αναφερόμενων πινάκων.

Οι συντεταγμένες των κορυφών των χρωματικών περιοχών και ο ελάχιστος παράγοντας φωτεινότητας θα είναι αυτές που ορίζονται στην προδιαγραφή Σ-311 και αναφέρονται στον τύπο II.(ΦΕΚ 954B/31-12-1986).

Η δε διάρκεια ζωής των άνω μεμβρανών, θα πρέπει να είναι τουλάχιστον δέκα ετών.

Επιπλέον των συγκεκριμένων αυτών πινακίδων, αντανακλαστική μεμβράνη τουλάχιστον τύπου II πρέπει να χρησιμοποιείται και σε κυκλοφοριακά επικίνδυνα σημεία πρωτεύοντος και δευτερεύοντος οδικού δικτύου.

Συνεπώς με βάση τις προαναφερθείσες προδιαγραφές για τη σήμανση επιλέχθηκαν τα ακόλουθα:

Τύπος Πινακίδας	Κατάλληλος Τύπος Ανακλαστικής Μεμβράνης
Ρυθμιστικές Πινακίδες	Μεμβράνη αντανακλαστικότητας τύπου II
Πινακίδες Κινδύνου	Μεμβράνη αντανακλαστικότητας τύπου III
Πινακίδες Πληροφοριακές	Μεμβράνη αντανακλαστικότητας τύπου II
Πινακίδες Πρόσθετες	Ίδιου τύπου με την πινακίδα που συνοδεύουν

Υλικό Κατασκευής

Τα υλικά κατασκευής των αντανακλαστικών πινακίδων σήμανσης για την Ελλάδα είναι: φύλλα αλουμινίου από κράμα τύπου AlMg2 κατά D1N 1725, Blatt 1 ή αλουμινίου τύπου SiC-H₄ κατά B.S. 1470/1972 πάχους 3 χιλ.. Για το σχηματισμό του σήματος χρησιμοποιείται αντανακλαστική μεμβράνη με ενσωματωμένα γυάλινα σφαιρίδια ή μεταξοτυπημένη μεμβράνη, ανάλογα με το είδος της πινακίδας.

Οι μεμβράνες κόβονται στις κατάλληλες διαστάσεις και σχήματα όπως επιβάλλεται από τους κανονισμούς. Ακολουθεί η επικόλληση της μεμβράνης στο αλουμίνιο με δύο διαφορετικούς τρόπους ανάλογα με το είδος της:

1. μεμβράνη αυτοκόλλητη όπου αρκεί απλή εφαρμογή πίεσης.
- 2.επικολλάται η μεμβράνη και οι πινακίδες τοποθετούνται σε ειδικό θάλαμο όπου δημιουργείται κενό αέρα και θερμοκρασία 90°-100°C.

Πριν από την παράδοση των πινακίδων γίνεται έλεγχος της ποιότητάς τους δειγματοληπτικά.

Η ποιότητα του αλουμινίου ορίζεται από την ΠΤΠ Σ 301-74 A (για αντανακλαστικές – ημιαντανακλαστικές)

Επιμέτρηση

Οι **ΙΣΤΟΙ** ανάρτησης των πινακίδων σήμανσης θα είναι Γαλβανιζέ , διαμέτρου 2" πάχους 2mm & μήκους από 3,00μ έως 4,0μ. Η συνολική ποσότητα που θα απαιτηθεί είναι **135 τεμάχια**.

Όλες οι πινακίδες ονοματοθεσίας (& αρίθμησης Ο.Τ.) θα τοποθετηθούν με συνεννόηση με το Τμήμα Κυκλοφοριακών Ρυθμίσεων.

Ο Ανάδοχος θα τοποθετήσει την κατακόρυφη σήμανση ύστερα από τελική έγκριση της Υπηρεσίας σε ότι αφορά την ακριβή θέση τοποθέτησης και την παραλαβή του υλικού.

Ακολουθεί αναλυτική επιμέτρηση όλων των απαιτούμενων πινακίδων σήμανσης.

1.2 Οριζόντια Σήμανση

Όλα τα υλικά διαγράμμισης θα είναι από θερμοπλαστικά ή ψυχοπλαστικά υλικά με πάχος υμένα που να μην είναι μικρότερο από 1,5 mm και μεγαλύτερο από 3 mm.

Το πλάτος της διαμήκης διαγράμμισης (λευκή & κίτρινη) θα είναι 0,10μ. Οι λεπτομέρειες της οριζόντιας σήμανσης παρουσιάζονται παρακάτω.

Πίνακας Η2-5: Διαγράμμιση επιφανειών αποκλεισμού

Περιγραφή	Βασική μορφή διαγράμμισης [m]	Χαρακτηρισμός
Λοξή διαγράμμιση		μεγάλη επιφάνεια αποκλεισμού
Λοξή διαγράμμιση		μικρή επιφάνεια αποκλεισμού

- Σημειώσεις:
1. Η διαγράμμιση των επιφανειών αποκλεισμού πρέπει να αποτελείται από τουλάχιστον τρεις λοξές γραμμές, διαφορετικά οι επιφάνειες αποκλεισμού υλοποιούνται μόνο με το περίγραμμα, χωρίς τις λοξές διαγραμμίσεις
 2. Οι περιμετρικές οριογραμμές της επιφάνειας αποκλεισμού υλοποιούνται με πάχος όσο είναι των αντίστοιχων οριογραμμών με τις οποίες συνδέονται

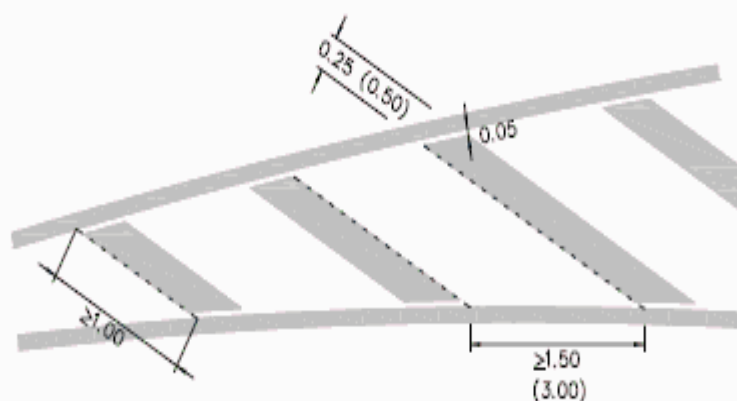

Σχήμα Η2-1: Λεπτομέρεια επιφάνειας αποκλεισμού

Βέλη κατεύθυνσης -Ευθεία μήκους 5,00μ

Βέλη κατεύθυνσης -Ευθεία & Δεξιά στροφής μήκους 1,50μ

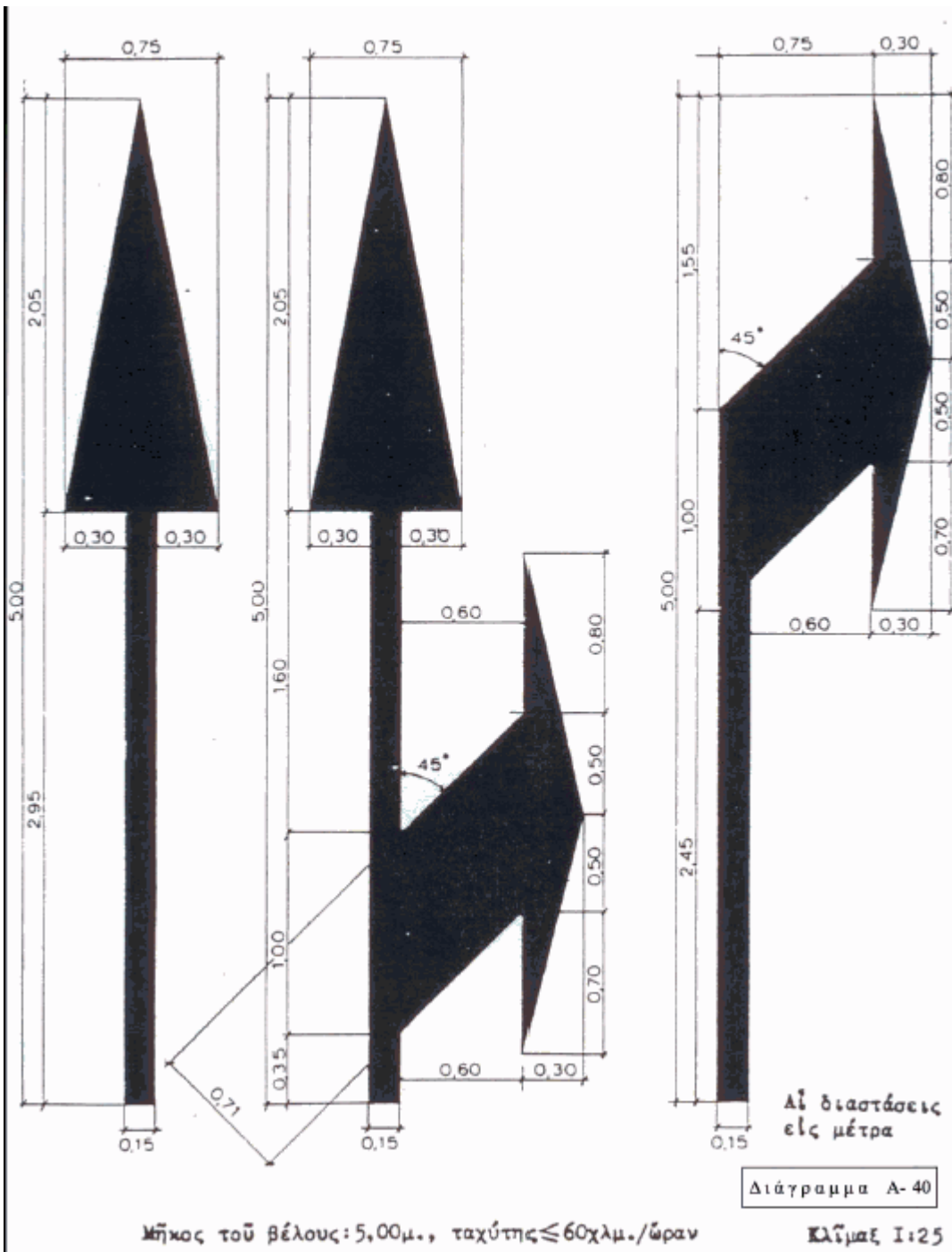

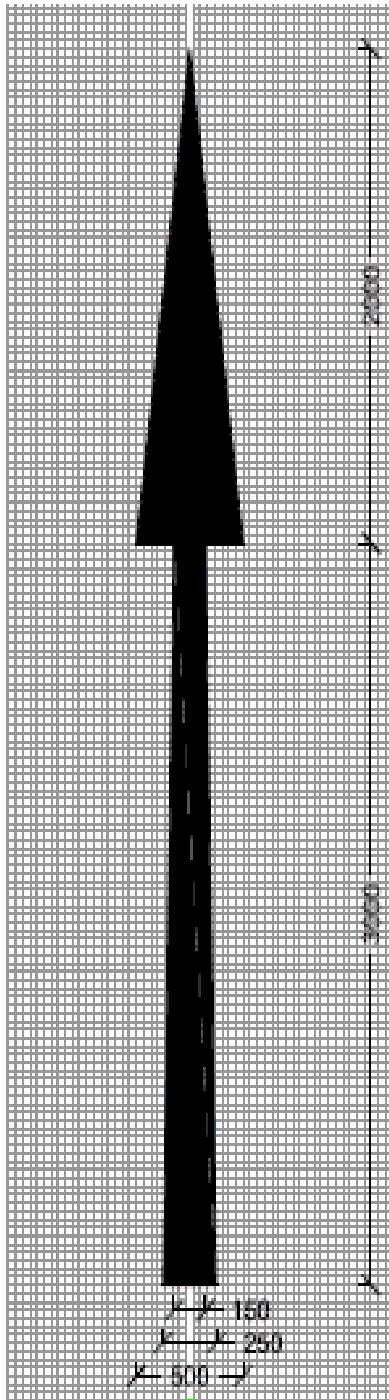

BE : ευθεία

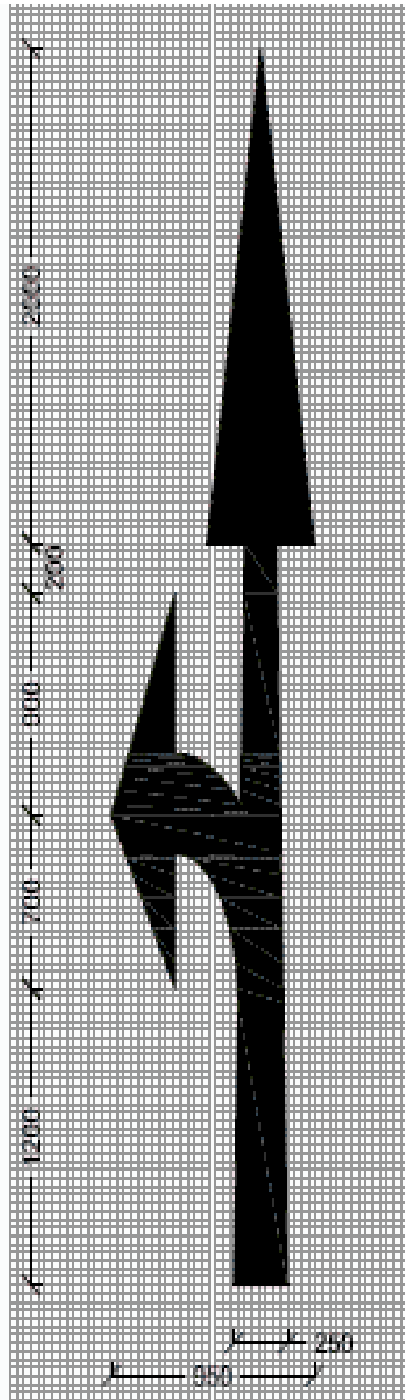

BEA : ευθεία και στροφή αριστερά

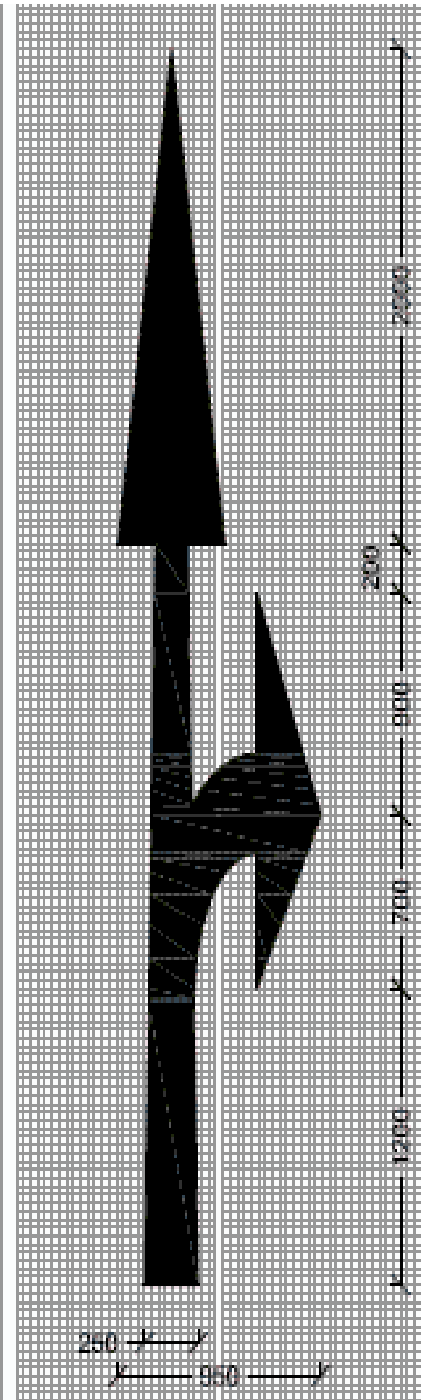

BED : ευθεία και στροφή δεξιά

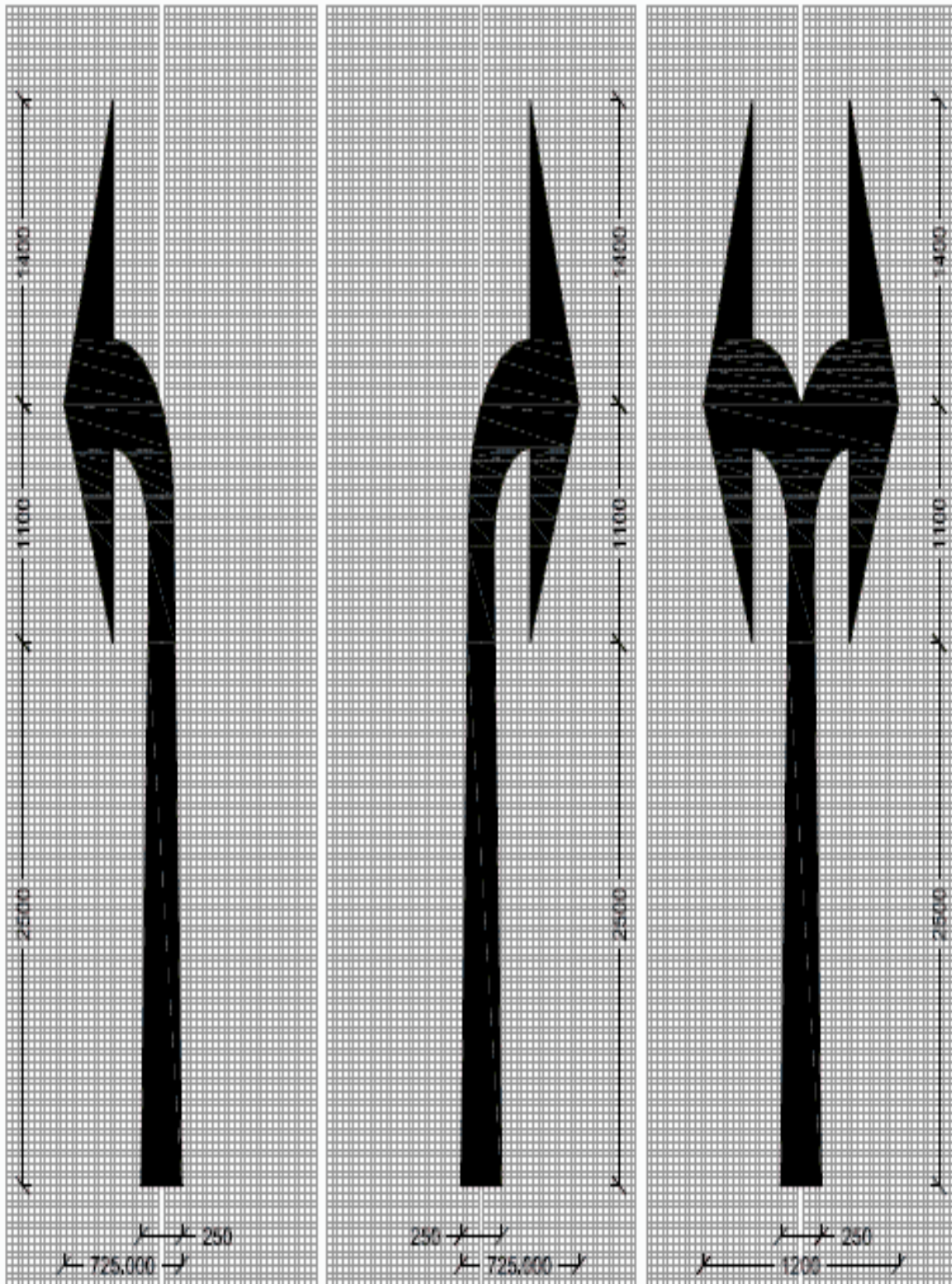

BA : στροφή αριστερά

BAΔ : στροφή δεξιά

BAΔ : στροφή αριστερά και δεξιά

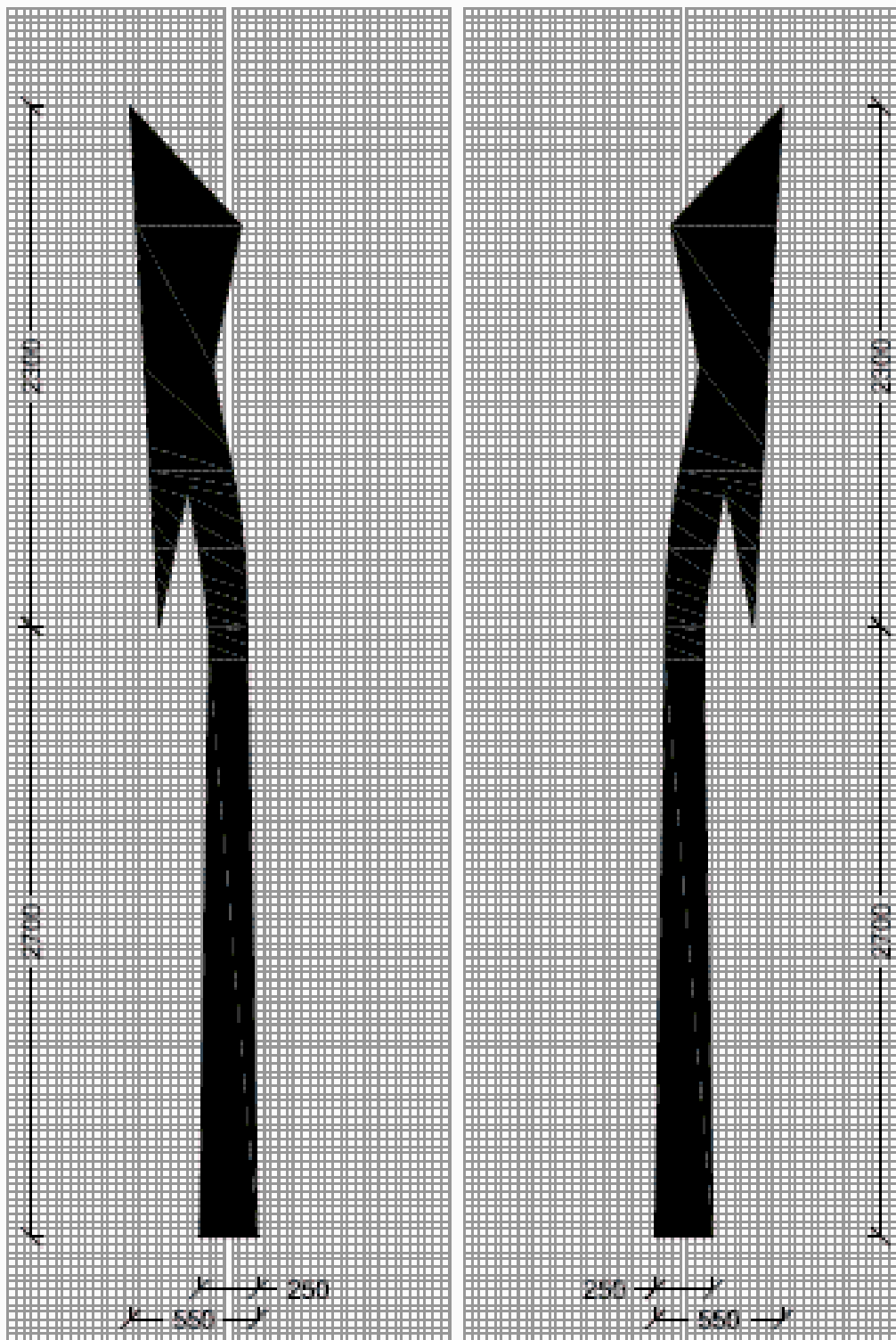

ΒΑΛΛΑ : αλλαγή λωρίδας προς αριστερά ΒΑΛΔ : αλλαγή λωρίδας προς δεξιά

Μήτρα Ποδηλάτου (μικρό και μεγάλο)

Σχήμα 0-7 Σύμβολο ποδηλάτου



μέγεθος	α	β
μικρό	750 χλστ.	1.215 χλστ.
μεσαίο	1.100 χλστ.	1.780 χλστ.
μεγάλο	1.700 χλστ.	2.750 χλστ.

Σύμβολο αυτοκινήτου E=1,00μ2

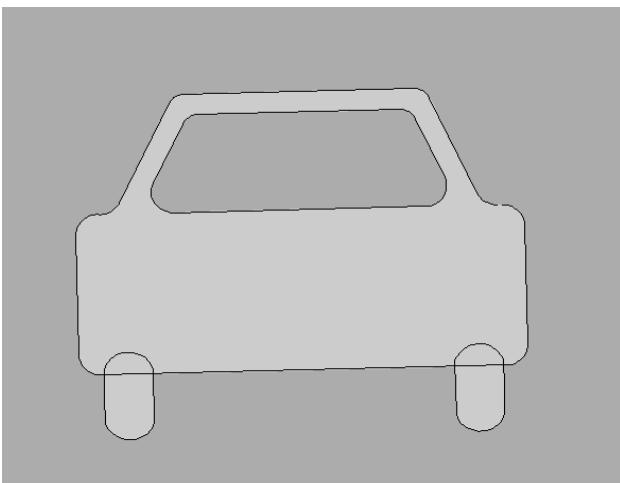

Διαβάσεις πεζών

Διαβάσεις πεζών

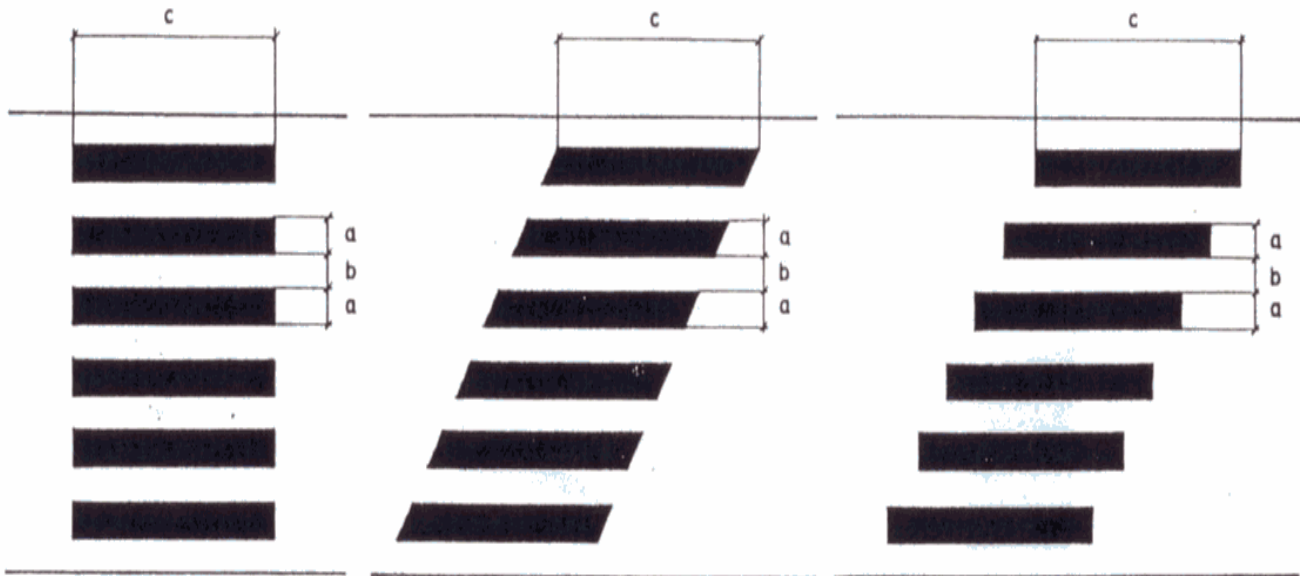

$a = 0,40 - 0,60\text{m}$
 $a \leq b \leq 2a$
 $0,80 \leq a + b \leq 1,40$

$v \leq 60 \text{ km/h} \quad c \geq 2,50\text{m}$
 $v > 60 \text{ km/h} \quad c \geq 4,00\text{m}$

Διαβάσεις πεδηλατιστών

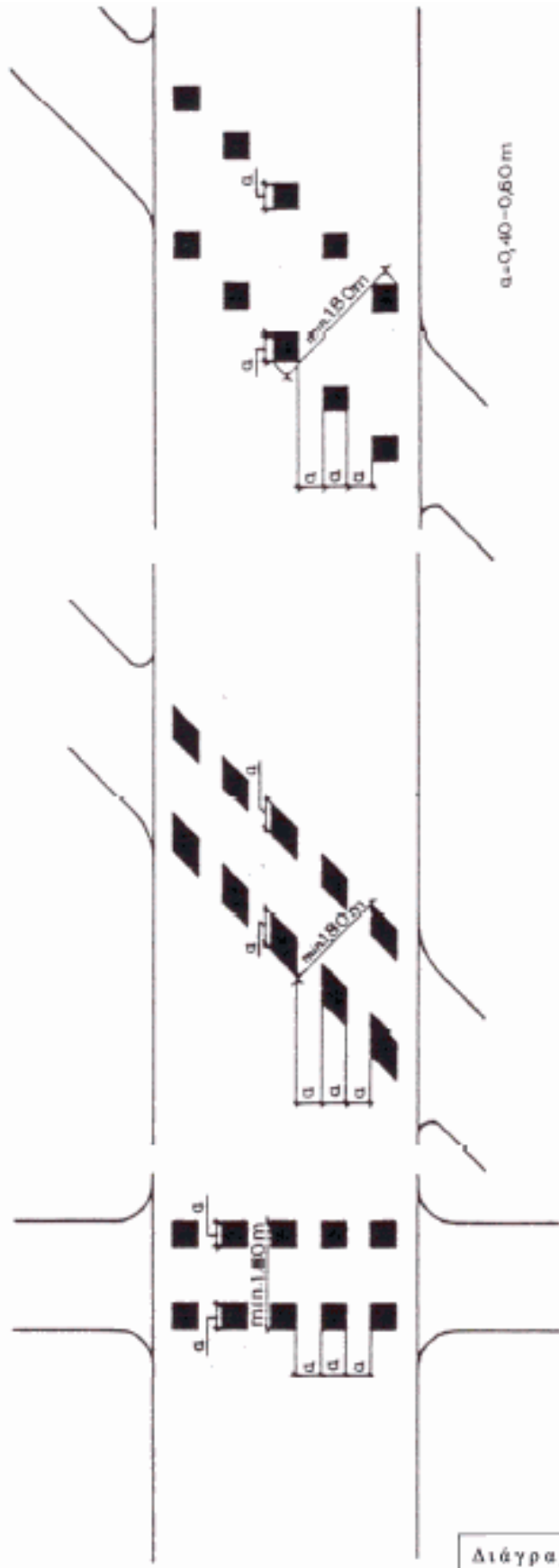

(Διὰ ποδηλατοδρόμους β. κλίθης κατευθύνσεως
 τὸ ἐλάχιστον εὖρος πρέπει νὰ εἶναι 3,00μ.)

Διάγραμμα Α- 37

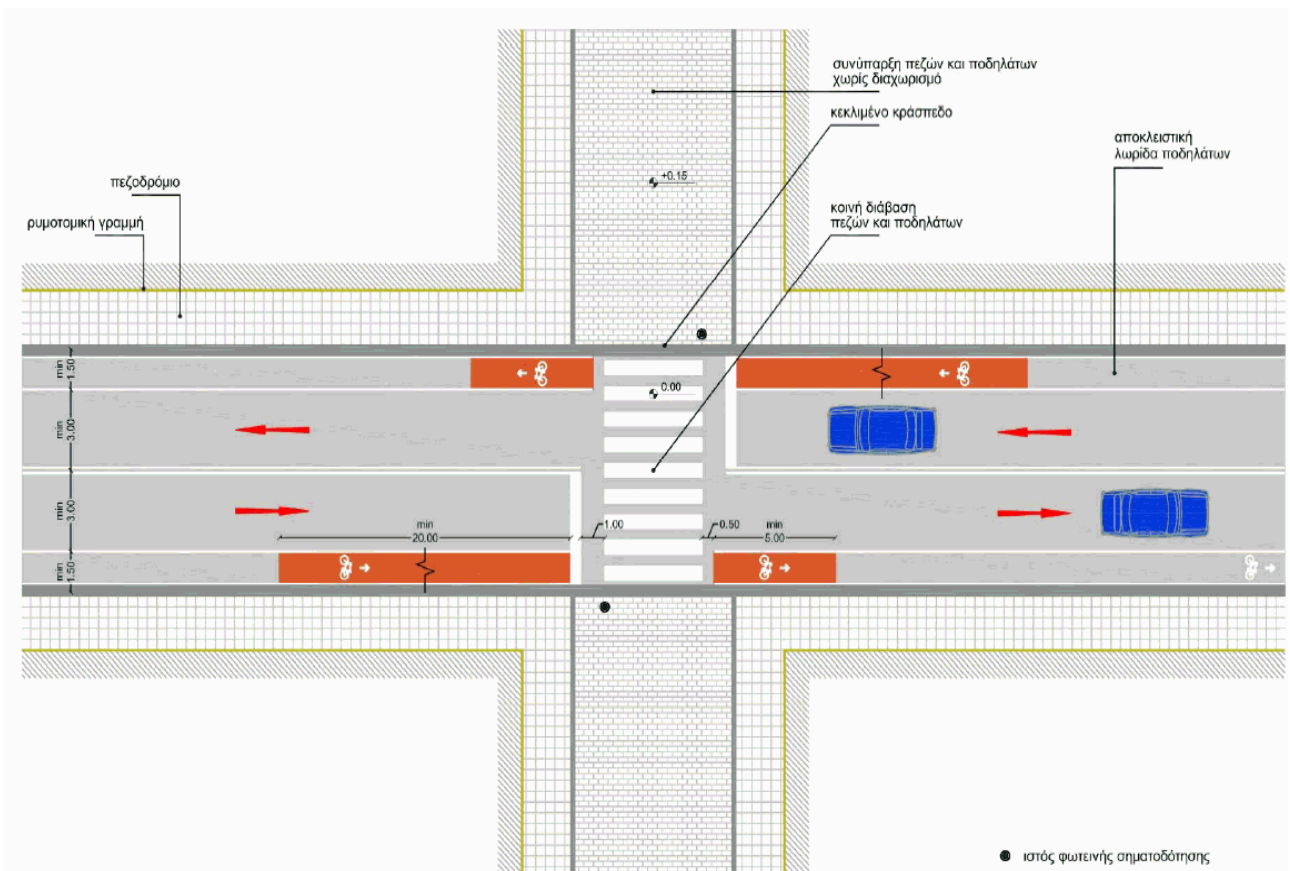
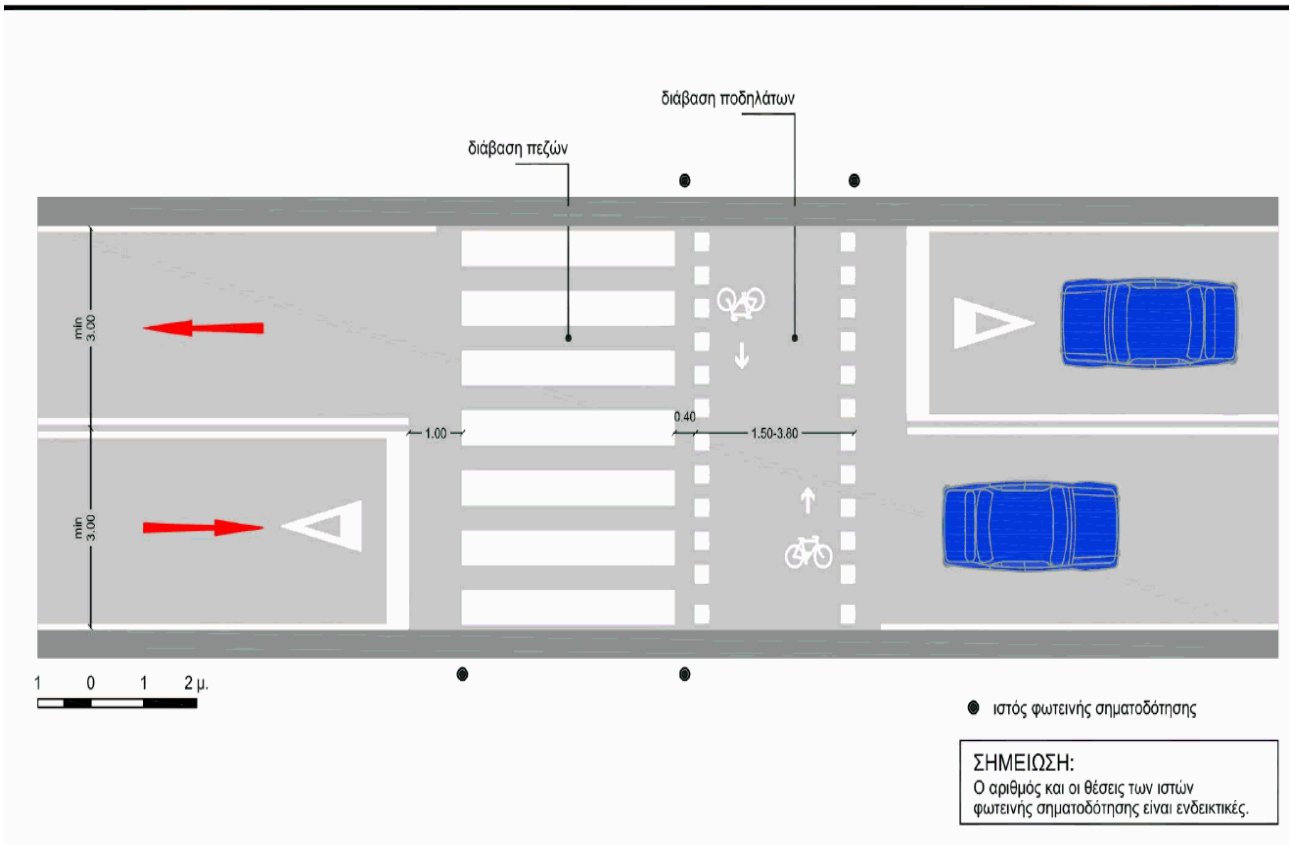

Ακολουθεί αναλυτική επιμέτρηση όλων των απαιτούμενων οριζόντιων σημάνσεων.

ΕΝΣΩΜΑΤΟΥΜΕΝΑ ΥΛΙΚΑ

Η οριζόντια σήμανση θα υλοποιηθεί με τα ακόλουθα υλικά:

Θερμοπλαστικά υλικά

Το υλικό της διαγράμμισης των θερμοπλαστικών υλικών αποτελείται από ένα μίγμα **ελαφρά χρωματισμένων αδρανών, λευκής χρωστικής** (διοξείδιο τιτανίου) και **γυάλινων σφαιριδίων**, τα οποία συνδέονται με τη βοήθεια του **θερμοπλαστικού υλικού**. Τα γυάλινα σφαιρίδια τοποθετούνται είτε κατά τη φάση της ανάμιξης, είτε διασκορπίζονται αμέσως μετά την εφαρμογή στο οδόστρωμα, είτε γίνεται συνδυασμός των δύο μεθόδων. Για την παρασκευή του μίγματος ρίχνονται μέσα στη συσκευή μίξης τα αδρανή, η χρωστική, ενδεχομένως τα γυάλινα σφαιρίδια, καθώς και το συνδετικό θερμοπλαστικό υλικό, μέσα στην πλαστική του συσκευασία. Το μίγμα θερμαίνεται στους 180-200° C.

Η διαγράμμιση από θερμοπλαστικό υλικό μπορεί είτε να εφαρμοστεί απευθείας επάνω στο οδόστρωμα, οπότε έχει πάχος 1-3 mm, είτε να εγκιβωτιστεί μέσα σε αυτό, οπότε απαιτείται η εκκαφή του οδοστρώματος σε βάθος 7-20 mm και στο πλάτος της διαγράμμισης.

Για την εφαρμογή στο οδόστρωμα του θερμοπλαστικού μίγματος μπορούν να χρησιμοποιηθούν μέθοδοι **έγχυσης, εξόλκευσης ή ψεκασμού**.

Κατά τη μέθοδο έγχυσης χρησιμοποιούνται χειροκίνητα ή αυτοκίνητα μηχανήματα. Η έγχυση στο οδόστρωμα γίνεται από μία μικρή πλάκα ρυθμιζόμενου πλάτους και κλίσης, χαρακτηριστικά τα οποία, σε συνάρτηση με την ταχύτητα κίνησης του μηχανήματος, καθορίζουν και το πάχος της διαγράμμισης.

Η μέθοδος της εξόλκευσης εξασφαλίζει διαγράμμιση σταθερού πλάτους και πάχους, όντας καταλληλότερη για πιο εκτεταμένες εργασίες. Το θερμοπλαστικό μίγμα εξολκεύεται υπό πίεση μέσα από μία σχισμή ρυθμιζόμενου ανοίγματος, και η όλη εργασία πραγματοποιείται από αυτοκινούμενο μηχάνημα.

Κατά τη μέθοδο ψεκασμού, το θερμοπλαστικό μίγμα ψεκάζεται από ένα ή περισσότερους ψεκαστήρες, ενώ τα γυάλινα σφαιρίδια διασπείρονται κατόπιν. Το πάχος της διαγράμμισης εξαρτάται κυρίως από την πίεση ψεκασμού, όπως και από την ταχύτητα κίνησης του μηχανήματος εφαρμογής.

Βασικό πλεονέκτημα των θερμοπλαστικών υλικών είναι το γρήγορο στέγνωμα. Η σκλήρυνση του χυτού θερμοπλαστικού διαρκεί περίπου 10 min, ενώ με τη μέθοδο ψεκασμού όχι παραπάνω από 1 min. Έτσι, λόγω της μεγάλης ταχύτητας κατασκευής, η κυκλοφορία διαταράσσεται στο ελάχιστο. Αρκετά ικανοποιητική είναι και η αντοχή σε φθορά των θερμοπλαστικών, όπως και η διάρκεια ζωής τους, που είναι το λιγότερο 1-3 έτη, ανάλογα με την ποιότητα του υλικού και τον κυκλοφοριακό φόρτο. Για τις εγκιβωτισμένες διαγραμμίσεις η διάρκεια ζωής είναι ακόμη πιο μεγάλη.

Όσον αφορά στην πρόσφυση της διαγράμμισης στο οδόστρωμα, αυτή είναι αρκετά καλή στα ασφαλτικά οδοστρώματα, στα δε από σκυρόδεμα απαιτείται συνήθως μία κατάλληλη υπόστρωση.

Η ορατότητα των θερμοπλαστικών διαγραμμίσεων είναι ελαφρώς μικρότερη από την αντίστοιχη των βαφών, καθώς το χρώμα τους συχνά δεν είναι τόσο έντονο, ενώ ορισμένα υλικά έχουν και την τάση να συγκεντρώνουν ακαθαρσίες. Ωστόσο, η αντανakλαστικότητά τους είναι πολύ καλή.

Τέλος, η αντίσταση σε ολίσθηση των ελαστικών θεωρείται ικανοποιητική, εκτός από τις πρώτες ημέρες μετά την τοποθέτηση.

Ψυχοπλαστικά υλικά

Τα υλικά αυτής της κατηγορίας αποτελούνται από δύο επιμέρους συστατικά και η κατασκευή τους απαιτεί ειδικό εξοπλισμό και εξειδικευμένους χειριστές, όπως, άλλωστε, συμβαίνει και με τα θερμοπλαστικά. Το υλικό πρέπει να τοποθετηθεί αμέσως μετά από την ανάμιξη των συστατικών, σε απόλυτα στεγνή και καθαρή επιφάνεια. Για διαμήκεις διαγραμμίσεις χρησιμοποιείται ειδικό

μηχάνημα που διαθέτει δύο δοχεία, ένα για κάθε συστατικό, και ένα συλλέκτη για την ανάμιξη και εφαρμογή του προϊόντος στο οδόστρωμα. Τα γυάλινα σφαιρίδια εφαρμόζονται αμέσως μετά. Οι ψυχοπλαστικές διαγραμμώσεις που κατασκευάζονται με αυτόν τον τρόπο έχουν πάχος 1,5-3 mm, ενώ για τις εγκάρσιες και λοιπές ειδικές διαγραμμώσεις η εφαρμογή μπορεί να γίνει με μυστρί, οπότε επιτυγχάνεται πάχος 3 mm. Η εφαρμογή των ψυχοπλαστικών διαγραμμώσεων μπορεί να γίνει σε θερμοκρασίες 0-40° C, ενώ η διάρκεια παρεμπόδισης της κυκλοφορίας μέχρι το στέγνωμα του υλικού είναι περίπου 30 min. Η διάρκεια ζωής είναι τουλάχιστον 3-4 έτη, ενώ και η συμπεριφορά σε φθορά θεωρείται από τις κορυφαίες. Η προσκόλλησή τους είναι συνήθως καλή και στα ασφαλτικά, και στα από σκυρόδεμα οδοστρώματα. Το κύριο μειονέκτημα των ψυχοπλαστικών είναι ότι με τον καιρό χάνουν την αντίστασή τους σε ολισθηρότητα, καθώς η βαριά κυκλοφορία έχει ως αποτέλεσμα τη λείανση της επιφάνειάς τους.

ΛΑΡΙΣΑ 04- 04- 2019

Ο ΠΡΟΪΣΤΑΜΕΝΟΣ
Τμήματος Κυκλοφοριακών Ρυθμίσεων

ΠΑΠΑΧΑΤΖΗΣ ΑΛΕΞΑΝΔΡΟΣ

ΘΕΩΡΗΘΗΚΕ

Ο ΑΝΑΠΛΗΡΩΤΗΣ ΔΙΕΥΘΥΝΤΗΣ
ΤΕΧΝΙΚΩΝ ΥΠΗΡΕΣΙΩΝ

ΑΘΑΝΑΣΙΟΣ ΠΑΤΣΙΟΥΡΑΣ
Τοπογράφος Μηχανικός

